

## Tele. EBG, Modell S031 für Netzarmaturen (NA) Gestänge-Vierkant 25 mm

(Schieber  $40 \leq DN \leq 50$ )

Gestänge aus Stahl verzinkt, mit vormontiertem Kupplungssystem

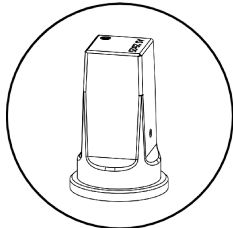

Betätigungsvierkant  
□ 27 mm, konisch 1:20

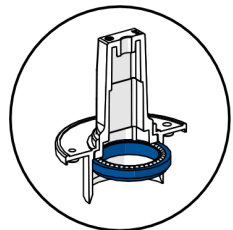

schmutzdicht (analog IP44),  
kugellagerte Drehdurchführung

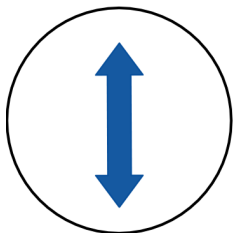

stufenlos teleskopierbar

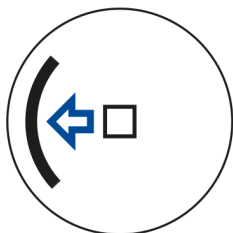

einseitig wirkendes Brems-  
und Auszugssicherungssystem



Abstreifkappe

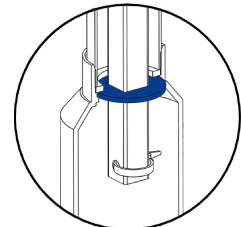

Gestängezentrierung

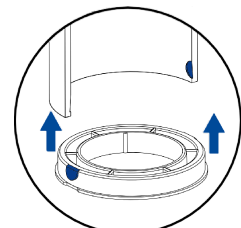

Schutzrohrglocke  $d = 80$  mm  
inkl. Rastausnehmungen

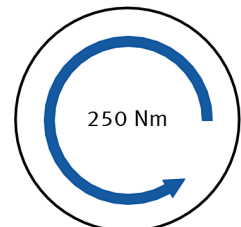

Dreh-/Festigkeitsmoment

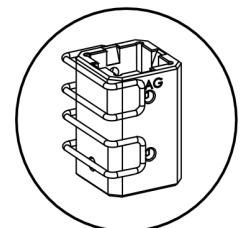

Kupplungssystem

IP44: Schutz vor Fremdkörpern mit einem Durchmesser ab 1,0 mm sowie für Spritzwassergeschützt

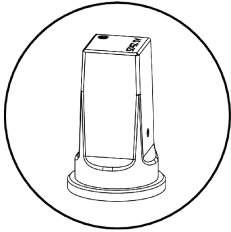

## Betätigungsvierkant ( $\square 27$ mm, konisch 1:20)

- Betätigungsvierkant  $\square 27$  mm
- Vierkantschoner, Betätigungsvierkant konisch 1:20
- Werkstoffe: Stahlfeinguss, DeltaProtekt-Beschichtet

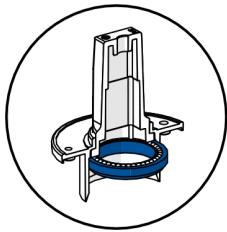

## schmutzdicht (analog IP44), kugelgelagerte Drehdurchführung

- Drehdurchführung mit Kugellager für eine dauerhaft leichtgängig und sichere Übertragung der Drehbewegung.

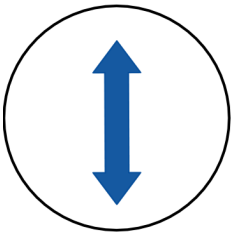

## stufenlos teleskopierbar

- Einbaugarnitur Schutzrohr- und Gestängesystem stufenlos teleskopierbar

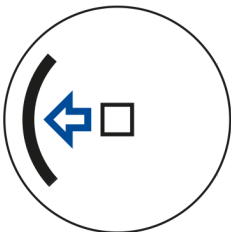

## einseitig wirkendes Bremse- und Auszugssicherungssystem

- innenliegendes einseitig wirkendes Auszugssicherungs- und selbsthemmendes Bremssystem
- Die Teleskop-Einbaugarnitur verfügt über eine Auszugssicherung, die einer Zugkraft von mindestens 150 N  $\approx$  15 Kg standhält (entsprechend Technische Prüfgrundlage DVGW GW 336-2 (P) / September 2010).



## Artikeletikett

auf dem Artikeletikett hinterlegte Informationen:

### Anwendung

- Netzarmaturen
    - ▶ Schieber  $40 \leq DN \leq 50$
  - Gestängelänge: GLmin - GLmax
  - Artikelnummer
- |                              |
|------------------------------|
| - Festigkeitsmoment: 250 Nm  |
| - Rohrdeckung: RDmin - RDmax |
| - Auftrag-Nr./Jahr           |
| - Herstellerkennzeichen      |

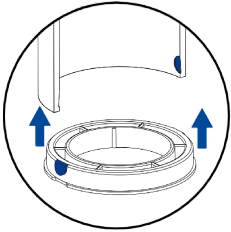

## Schutzrohrglocke d= 80 mm inkl. Rastausnehmungen

- Rastsystem - Zur Aufnahme von Adapterlösungen, die das Herstellen einer stabilen, zugfesten und schmutzdichten Verbindung zwischen EBG und Armatur ermöglicht.
- ein großes Sortiment an Armaturenadaptern steht zur Verfügung
- Schutzglocke d = 80 mm inkl. Rastausnehmung zur Aufnahme von Adapterlösungen

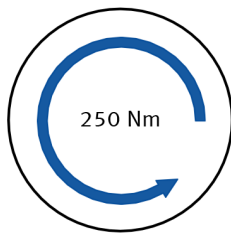

## Dreh-/Festigkeitsmoment

- übertragbares Drehmoment von mindestens 250 Nm, entsprechend Technische Prüfgrundlage DVGW GW 336-2 (P) / September 2010

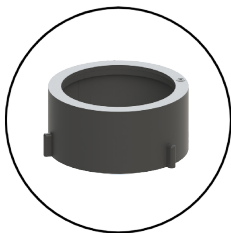

## Abstreifkappe

- Die Abstreifkappe streift anhaftende Verunreinigungen im Zuge der Baulängeneinstellung (Teleskopieren) ab.

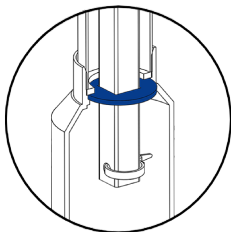

## Gestängezentrierung

- zur zentrischen Führung des Gestängesystems im Schutzrohrsystem
- unterstützt den lotrechten Verbau der EBG im Rohrgraben

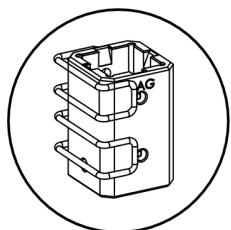

## Kupplungssystem

- Kuppelmuffe EBG-Gestängeseitig mit zylindrischen Innenvierkant □ 25 mm
- Kuppelmuffe armatureseitig mit 1:20 konischen Innenvierkant □ 14 mm
- Material: - GGG40 DeltaProtekt-Beschichtet
  - alternativ Edelstahl-Gusseisen 1.4301 oder als Hybridbauteil, welches aus einem Einleger aus Zink besteht, der mit glasfaserverstärktem Kunststoff umspritzt ist
- Verbindungsmittel: Federklappstecker aus Edelstahl für werkzeuglose Montage oder Passkerbstifte DIN ISO 8745

# Maßdefinition

Einbaugarnitur (EBG) für Netzarmaturen (NA)	Gestängelänge (GL.) von - bis	Rohrdeckung (RD.) von - bis	SAGmbH Art. -Nr.:	kg/St.
• Schieber 40 ≤ DN ≤ 50	0,43 - 0,65m	0,75 - 1,00 m	<b>ETK14.S031.2210</b>	2,09
	0,51 - 0,82 m	0,85 - 1,15 m	<b>ETK14.S031.2610</b>	2,33
	0,66 - 1,11 m	1,00 - 1,45 m	<b>ETK14.S031.3010</b>	2,70
	0,86 - 1,52 m	1,20 - 1,85 m	<b>ETK14.S031.3310</b>	3,25
	1,31 - 2,42 m	1,65 - 2,75 m	<b>ETK14.S031.3610</b>	4,60

Erst mit dem absenken des teleskopierbaren Teils der EBG und dem aufliegen von dessen Abdeckkappe auf dem verdichteten Erdreich bzw. auf dem EBG-Fix, der auf der Tragplatte fixiert ist, ist die Höheneinstellung der EBG abgeschlossen.

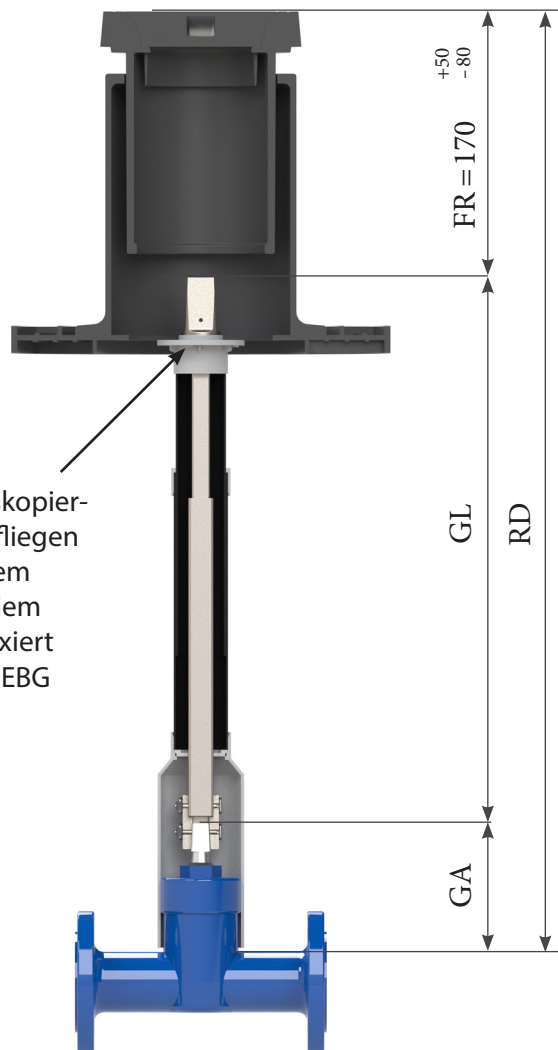

Frei-Raum (FR) Straßenkappe = Oberkante Betätigungsvierkantes bis Oberkante Straßendecke/Verkehrsfläche

Rohrdeckung wird ermittelt:  
 $RD = GL + FR + GA$

Gestänge-Ansatzpunkt (GA) = eigene Rohrdeckung der Armatur

schematische Darstellung

Technische Änderungen vorbehalten

## Tele. EBG, Modell S032 für Netzarmaturen (NA) Gestänge-Vierkant 25 mm

(Schieber  $40 \leq DN \leq 50$ )

Gestänge aus Stahl verzinkt, mit vormontiertem Kupplungssystem

### Schutzrohrsystem

- 1.2. kugelgelagerte Drehdurchführung des Gestänges- im Schutzrohrsystem
- 1.3. Abdeckkappe am Schutzrohr verschweißt
- 1.4. Abstreifkappe
- 1.5. teleskopierbares Schutzrohr
- 1.6. Gleitscheibe
- 1.7. Zentrierscheibe
- 1.8. Schutzrohrglocke Typ 1.9, iD 80 mm mit Rastausnehmungen, am Schutzrohr verschweißt

### Gestängesystem (Werkstoffe Stahl verzinkt)

- 1.1. Betätigungsvierkant mit  $\square 27$  mm Neigung 1:20
- 2.1. obere Gestängekomponente, Quadratrohr S350GD,  $\square 20 \times 20$  mm
- 2.2. einseitig wirkende Brems- und Auszugssicherungssystem
- 2.3. untere Gestängekomponente, Quadratrohr S350GD,  $\square 25 \times 25$  mm

### Kupplungssystem

- 3.1. Material: Duktiles Gusseisen GGG-40 mit DeltaProtekt-Beschichtung, 2 in der Höhenlage versetzt eingebrachte Bohrungen und Langloch konischer Innenvierkant ( $\square 14$  mm) Feder-Klapp-Stecker (FKS) zur Spindelfixierung

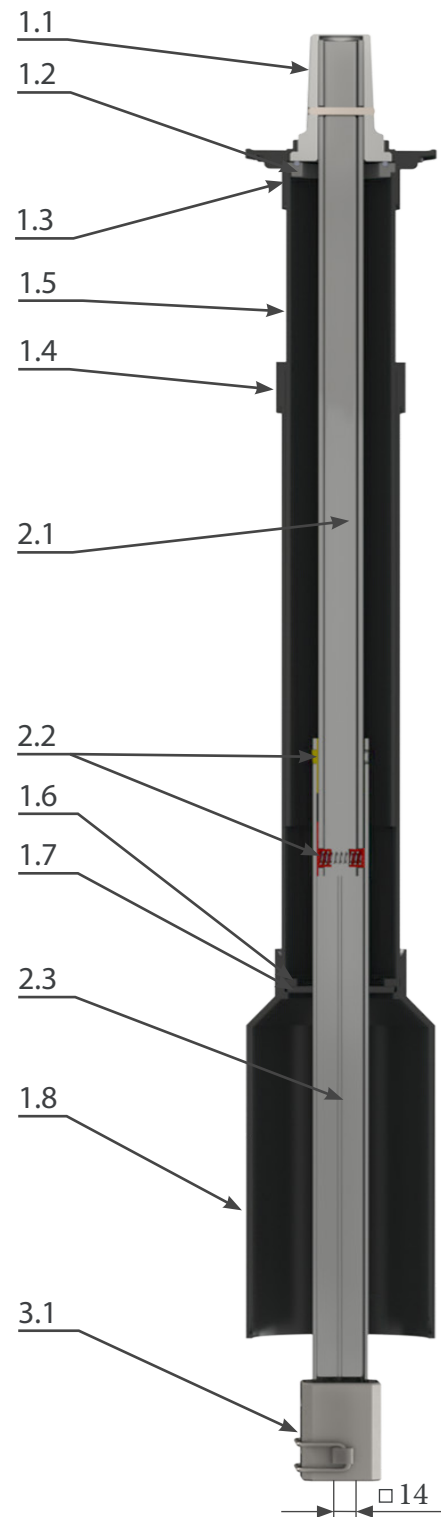

Kuppelungssysteme



Adapter und Sandschutzscheiben



Anbauteile



Erweiterungen



Einbausets

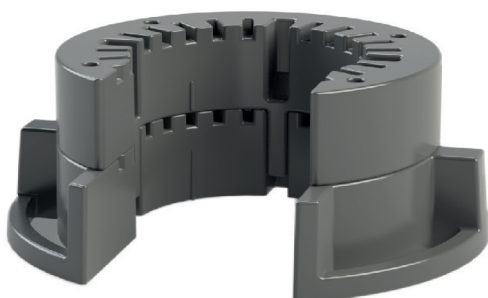

Werkzeuge

